

gorenje

CN

操作指南
洗碗机

GU693C62XUVAD

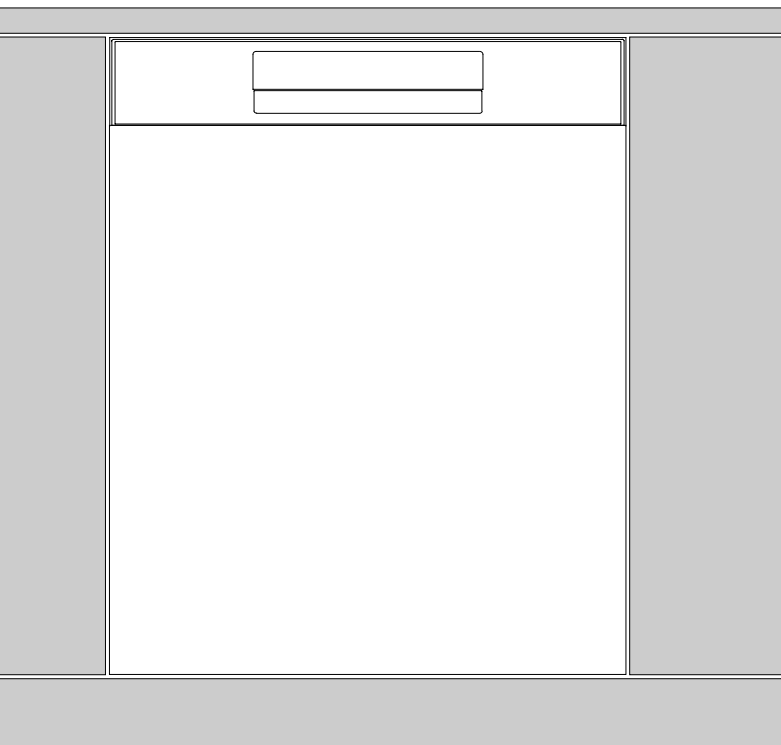

目录

您的洗碗机	4
包装内的附件	5
安全指南	6
自动儿童锁 - CL	7
Child lock (童锁) - CL	7
安装	7
防溢保护功能	7
冬季存储/运送	7
包装	7
处置	7
图标	7
有害物质	8
第一次清洗前	9
Water hardness (水质硬度)	9
基本设置	10
补充亮碟剂	10
填充盐	10
补充洗碗机洗涤剂用于自动配量	11
更环保的洗碗方式	12
节约能源和用水	12
在洗碗机中放入碗碟	13
易碎碗碟	13
装载方式会影响洗涤效果	13
洗碗机碗篮	13
顶部刀叉盘	13
上层碗篮	14
下层碗篮	15
刀叉篮	15
使用洗碗机	17
添加洗涤剂	17
开启/关闭	18
程序设定	18
选择选项	19
启动/暂停/停止	20
若想装入更多碗碟	21
停电	21
一旦程序完成后	21
最佳烘干效果	21
清空洗碗机	21
程序图表	22
无线网络连接	23
ConnectLife	23
准备工作	23
连接到网络并配对	23
远程控制洗碗机	24

远程控制启动洗碗机	24
配对更多设备	24
停用/激活 WiFi 连接	24
移除设备	24
设置	25
保养与清洁	27
补充亮碟剂	27
填充盐	27
补充洗碗机洗涤剂用于自动配量	28
清洁过滤器	28
清洁喷淋臂	29
清洁洗碗机的外部	30
CLn - 运行该自清洁程序	30
清除残渣	30
故障排除指南	32
一般守则	32
WiFi	36
安装	37
安全指南	37
门的运送保护	38
放置洗碗机	38
贴上保护膜	38
调整好高度后将洗碗机滑入定位	38
排水连接	39
供水连接	40
电气连接	40
将洗碗机锁入定位	41
服务	42
程序循环次数	42
技术信息	43
技术数据	43









您的洗碗机

安装洗碗机，请参阅章节 **安装**。按 。

洗碗机第一次开机时，务必选择正确的设置以确保良好的清洗效果。请参阅章节 **第一次清洗前**。



程序





-  自动洗 45-65°
-  节能洗 55°
-  1h 65°
-  强力洗 70°
-  玻璃 40°
-  卫生 70°
-  夜间 55°
-  自清洁
-  WiFi

选项

-  UV Technology
-  SmartDry
-  预约
-  快速洗涤
-  储藏

显示屏上的信息

请参阅**保养与清洁**一节。

-  已连接到云端 (连接时闪烁)
-  补充亮碟剂
-  补充洗碗机洗涤剂用于自动配量
-  填充盐

CLn 运行该 自清洁 程序

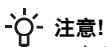

注意!
只有在洗碗机门关闭时，控制面板才会对使用做出反应。

包装内的附件

1x 踢脚板

1x 刀叉篮

1x 盐斗

4x 42x25 螺钉

2x 8x12 隔垫

2x 插槽

1x 保护膜

1x 操作指南

1x 保修卡

安全指南

- 阅读操作指南并将其置于安全地点！
- 标准餐具套数：16
- 切勿将洗碗机用于这些操作说明中未指定的用途。
- 请勿将除碗碟餐具之外的任何其他物品放入洗碗机门或碗篮。
- 门不应一直放在打开的位置，因为有人可能会被它绊倒。请将碗篮推入，以避免洗碗机翻倒的危险。
- 请仅使用洗碗机洗涤剂！
- 以下人员可以使用本机器：8岁及以上儿童、体力不支者、精力不足者、记忆丧失者或经验知识不足者。这些个体必须在监护下使用本机器，或就如何使用本机器和了解可能发生的危险给以指导。禁止儿童在不受监护的情况下进行对本机的清洁操作。
- 如果电源线损坏，只能由品牌商授权的服务中心或具有类似专业资格的人员更换。
- 洗碗机仅限在家庭环境中清洗家用碗碟。禁止用于其他用途。
- 切勿将含有溶剂残余的碗碟放入洗碗机内，以免发生爆炸。此外，带有灰烬、蜡或润滑油的碗碟也不可放入洗碗机中清洗。
- 务必看管好儿童。请勿让儿童操作或摆弄洗碗机。洗碗机门开启时，尤其应保持警惕。洗碗机内可能仍残留一些洗涤剂！始终确保添加洗涤剂后立即启动洗碗机。
- 洗碗机配有 UVC 光源。
- 损坏或有缺陷的 UVC 光源只能由制造商的服务中心或具有类似专业资格的人员更换。



警告！

在摆放刀具和其他尖锐的餐具时，在刀叉篮中务必保持尖端朝下，而在其他碗篮中则保持尖端水平。



警告！

 危险电压。



警告！

门不应一直放在打开的位置，因为这可能会导致器具翻倒的危险。请让幼儿远离机门打开的区域，以防受伤危险。





警告!

必须看好儿童 - 洗碗机洗涤剂具有腐蚀性!

自动儿童锁 - CL

可启用自动儿童锁设置以防止儿童启动洗碗机。参见章节 **设置**。按控制面板时，CL (Child Lock) 将在显示屏上显示。(要解锁，按住  三秒)。

Child lock (童锁) - CL

为了防止儿童停止当前的洗碗程序，可以启用儿童锁功能。启动程序后，按住  三秒钟。按控制面板时，CL (Child Lock) 将在显示屏上显示。(要解锁，按住  三秒)。

安装

请参阅安装一节。

防溢保护功能

如果洗碗机中的水位超过正常水位，防溢水保护会开始排水并关闭供水。如果触发了防溢水保护，显示屏上会出现 F54 (加水过量)。请关闭水龙头，然后联系离您最近的服务中心。(为避免洗碗机漏水，在关闭供水管路的阀门之前，请勿从墙壁电源插座上拔下洗碗机的电源插头!)

电话：400 808 8899

冬季存储/运送

请在零摄氏度以上的环境中储存洗碗机，并避免在极低的天气中长距离运输。运送过程中将洗碗机直立或背面着地放置。

在搬运使用过的洗碗机之前，或在长时间存放之前，必须首先将水从机器中完全排出。

包装

包装在运输期间可保护产品。包装材料为可回收利用材料。对不同的包装材料进行分类，有助于减少原材料的使用和浪费。经销商可回收包装材料再利用或告诉您最近的回收中心。包装由以下材料组成：

- 波纹硬纸板，由 100% 可回收材料制成。
- 发泡聚苯乙烯 (EPS)，不添加任何氯或氟。
- 由未处理木板制成的支架。
- 聚乙烯 (PE) 制成的防护塑料。

处置

本洗碗机在制造时已设计成可回收，并有对应标识。如果洗碗机因达到使用寿命而需要进行处置，应立即对其进行报废。拔下电源线，并尽量剪短。

请联系当地的废弃物回收处，询问回收地点及适当的回收处理方式。

图标

电器上出现的符号的说明。

 阅读使用指南。

有害物质

部件名称	产品中有害物质的名称及含量					
	铅 (Pb)	汞 (Hg)	镉 (Cd)	六价铬 (Cr (VI))	多溴联苯 (PBB)	多溴二苯醚 (PBDE)
电线、内部布线和电线组件	×	○	○	○	○	○
印刷线路板组件(PCB板)	×	○	○	○	○	○
电子组件	×	○	○	○	○	○
金属部件	×	○	○	○	○	○
非金属部件	×	○	○	○	○	○

备注：

1. 本表格依据 SJ/T 11364 的规定编制
2. ○：表示该有害物质在该部件所有均质材料中的含量均在 GB/T 26572 规定的限量要求以下。
3. ×：表示该有害物质至少在该部件的某一均质材料中的含量超出 GB/T 26572 规定的限量要求。
4. 当产品在正常情况下运行时，环保使用期限方为有效。

 <p>有害物质限制使用标志</p>	<p>环保使用期限 10 年：表示本产品中含有的有害物质不会发生外泄和突变，用户在产品说明书所述情况下正常使用本产品不会对环境造成严重污染货对其人身、财产造成严重损害的期限。</p> <p>箭头循环标志：表示本产品可回收利用。超过使用期限货经过维修无法正常工作后，不应被随意丢弃，请交由正规回收渠道以及有废弃电器电子产品处理资格的企业处理，正确的处理方法请查阅国家或当地有关旧电器电子产品的处理规定。</p>
--	--

第一次清洗前

Water hardness (水质硬度)

为了达到良好的清洗效果，洗碗机需使用软水（即矿物含量低的水）。硬水会在碗碟和洗碗机上留下一层白色物质。

检查水质硬度

使用德国水质硬度（°dH）、法国水质硬度（°fH）、英国水质硬度（°eH）或毫摩尔/升（mmol/l）来说明水质硬度。

水质硬度超过 5°dH（9°fH / 6°eH / 0.9mmol/l）的水源必须经过软化处理。内置的软水器将自动完成这一操作。为使软水器正常运行，必须根据水质硬度调整其设置。软水器设置调整完毕后，请使用适合软水的用量来添加洗涤剂和亮碟剂。

联系当地的自来水公司检查您所在区域的水质硬度。

记录水质硬度：_____

°dH	°fH	°eH	mmol/l	推荐的设置
0-5	0-9	0-6	0.0-0.9	4:00
6-8	10-14	7-10	1.0-1.4	4:01
9-11	15-20	11-14	1.5-2.0	4:02
12-14	21-25	15-18	2.1-2.5	4:03
15-19	26-34	19-24	2.6-3.4	4:04
20-24	35-43	25-30	3.5-4.3	4:05
25-29	44-52	31-36	4.4-5.2	4:06
30-39	53-70	37-49	5.3-7.0	4:07
40-49	71-88	50-61	7.1-8.8	4:08
50	89	62	8.9	4:09

如果水质硬度超过 50°dH（89°fH / 62°eH / 8.9 mmol/l），我们建议您加装一个外接的软水器来供应洗碗机洗涤用水。

软水器设置与能耗

洗碗机内置的软水器会通过软水盐自动再生，以保持其软化水的功能。如果软水器不能及时再生，则会导致洗碗程序时间延长，并增加耗电量和耗水量。洗碗机软水器再生的频繁程度取决于所选水质硬度的设置。

示例：如果节能洗 55°程序以 14°dH（25°fH / 18°eH / 2.5 mmol/l）的水质硬度运行，则软水器会定期再生（在 7 个洗涤周期后），耗电量增加 0.015kWh，耗水量增加 2.3 升，程序时间延长 3 分钟。软水器会在程序的主洗过程中进行再生。

警告!

硬水会在碗碟上和洗碗机内部留下一层灰白色的物质。因此，请务必针对软水器选择正确的设置！请参阅 Water hardness (水质硬度)（见章节设置）。

如果水质硬度超过 5°dH（9°fH / 6°eH / 0.9 mmol/l），切勿在盐盒为空的情况下运行洗碗机。

基本设置

洗碗机第一次开机时，务必选择正确的设置以确保良好的清洗效果。请参阅第25页。

设置：

- Rinse aid (亮碟剂)
- Water hardness (水质硬度)
- 洗涤剂 (多功能洗涤剂)
- 自动配量洗涤剂

※ 补充亮碟剂

如果您使用亮碟剂，烘干会更快且效果也更佳。您也将获得更佳的洗碗效果，即碗碟极为洁净。

如果您已选择 Rinse aid (亮碟剂)3:01 - 3:05，请用亮碟剂补充亮碟剂盒。

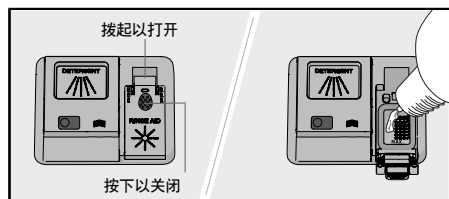

1. 打开亮碟剂盒盖。
2. 小心补充亮碟剂，直到液面到达标记线 **MAX**。
3. 擦掉盒子周围溅出的亮碟剂。
4. 将盖盖紧。

☞ 填充盐

如果已选择 Water hardness (水质硬度)4:01 - 4:09，请在盐盒中加入软水盐。

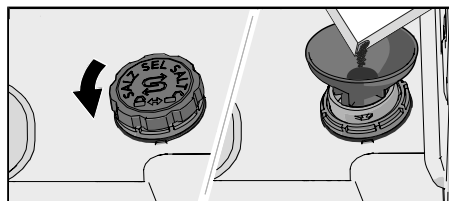

1. 逆时针转动盐盒盖，将其取下。
2. 将洗碗机随附的漏斗放入盐盒的补充孔。先注入大约 1 升水。
3. 在盐盒中加入足量的软水盐 (最大750 克)。请使用洗碗机专用的软水盐。
4. 擦掉多余的盐，使盖子能够旋紧。

⚠ 警告!

为避免产生锈迹，必须在加盐后立即启动洗碗程序。

补充洗碗机洗涤剂用于自动配量

如果您已激活 自动配量洗涤剂 设置，请用洗碗机专用洗碗液来填充自动配量盒。

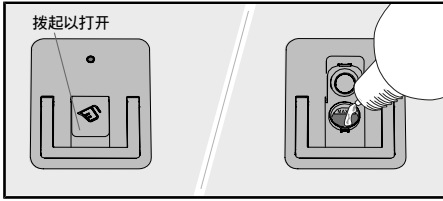

1. 打开洗碗机洗碗液自动配量盒的盖子。
2. 小心地将洗碗机专用洗碗液添加到标记线**MAX**。
3. 清除盒外多余的洗碗液。
4. 将盖盖紧。

注意!

请仅在自动配量盒中加入洗碗机专用洗碗液！请勿在自动配量盒中加入洗碗粉。请勿使用洗洁精，其所产生的泡沫会导致洗碗机产生故障而无法运行。

一些浓缩型的洗碗液不适合加入自动配量盒。使用浓缩型洗碗液时，请加到手动洗涤剂盒中。请参阅洗涤剂制造商的使用建议。

洗碗机专用洗碗液的配量

洗碗液在主洗期间为除 自清洁 外的所有程序进行自动投放。以下程序的预洗过程中也会自动投放少量洗碗液：

- 自动洗 45-65°
- 强力洗 70°

更环保的洗碗方式

节约能源和用水

普通家庭使用洗碗机，与手工洗碗相比，一般来说耗电量和耗水量更少。

不需要在水龙头下冲洗碗碟



在装入洗碗机之前，仅需去除较大的食物残渣，而无需用自来水冲洗碗碟，可以节约用水。

选用环保型洗涤剂

请阅读包装上的环保声明！

过多的洗涤剂、亮碟剂和软水盐会降低清洗效能，同时对环境造成更大的影响。

洗碗机满载运行

集中洗涤并将洗碗机装满再运行程序，可以减少耗电量和耗水量。如果有任何难闻的气味，请使用带有选项  快速洗涤的  1h 65° 程序冲洗碗碟。

以较低温度运行洗程

如果碗碟只是轻微脏污，可选择低温洗程。

选择洗涤程序 – 节能洗 55°

该程序适合清洗一般脏污的碗碟，在综合能耗和耗水量方面是最有效的程序。

洗碗程序采用高效清洗设计，最大限度减少耗电量和耗水量。该程序可长时间低温洗碗。

选择选项 – SmartDry

使用  SmartDry 选项可实现更短的洗碗程序和更好的烘干效果，该选项会自动打开洗碗机门。待洗碗机指示程序已结束且碗碟冷却后才能将碗碟从洗碗机中取出。

连接冷水水源

如果使用油、电或燃气对建筑物进行供暖，请将洗碗机连接冷水。

连接热水

如果用一种高效能的方法，如集中供热、太阳能或地热能对建筑物进行供暖时，将洗碗机连接热水（最大温度为 70 °C）。选择热水连接能减少洗碗机能耗。

注意！

不要超出限定的供水温度。某些餐具使用的特殊材料无法承受高温。请参阅 *易碎碗碟*（见章节 *在洗碗机中放入碗碟*）。

在洗碗机中放入碗碟

易碎碗碟

某些餐具不适合洗碗机清洗。可能是出于某些原因。例如，某些材质无法承受高温，而另一些材质则可能被洗碗机用洗涤剂损伤。

如为手工物品、易碎装饰、水晶或玻璃制品、银、铜、锡、铝、木头和塑料制品，请小心。查看是否标记“可放入洗碗机清洗”标志。

装载方式会影响洗涤效果

请注意碗碟的放置，以确保尽可能以最低的耗电量和耗水量获得最佳的洗涤和烘干效果。让您的洗碗机能够充分触及和清洁所有表面，并尽可能彻底地烘干碗碟。

- 请务必将脏污的一面朝内和朝下摆放！
- 碗碟不应叠放在一起。
- 按一定角度放置有洞的碗碟（如杯子），这样冲洗水会流掉。洗涤塑料物品时，这一点也很重要。
- 确保小物件不会从洗碗机碗篮中掉落，将它们放在顶部刀叉盘中。

 注意！

检查喷淋臂是否能自由转动。

洗碗机碗篮

洗碗机配备一个顶部刀叉盘、一个上层碗篮和一个下层碗篮。

碗篮的外观可能会因洗碗机设置而不同。

顶部刀叉盘

顶部刀叉盘可放置刀叉、勺子、搅拌器、上菜餐具以及类似物品。

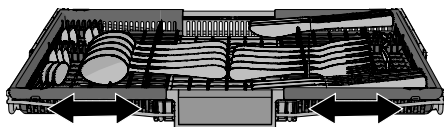
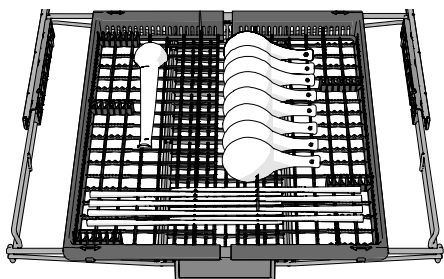

顶部刀叉盘由三个部分组成，可以方便地移动以更好地装载餐具。

上层碗篮

将玻璃杯、杯子、碗、小餐盘与酱料碟放置在上层碗篮中。请务必将脏污的一面朝内和朝下摆放！请将红酒杯放置在红酒杯架上，刀具放在右边的刀架上。

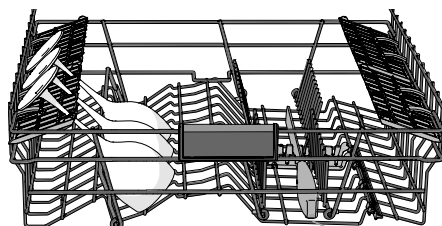
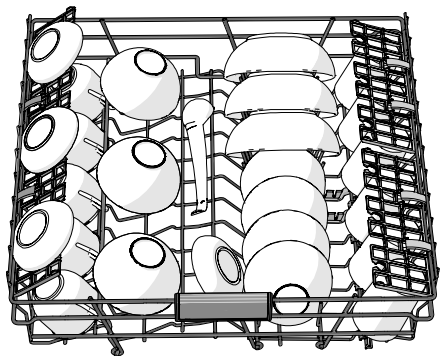

刀架

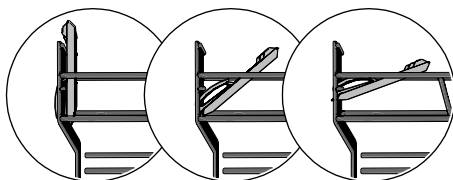

3 个位置

抬高和放低上层碗篮

1. 拉出上层碗篮。
2. 两手分别抓住上层碗篮的两边抬起。
3. 上层碗篮在顶部位置时被抬起，可以将它调节到底部位置。
请注意，碗篮的两侧必须始终调节为相同的高度。

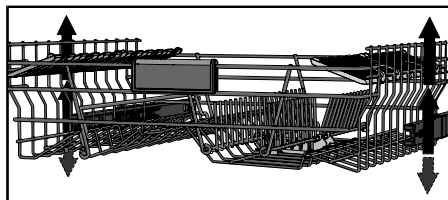

可调盘架

可调盘架可向下折叠，更加方便地装载锅具、汤碗或杯子。

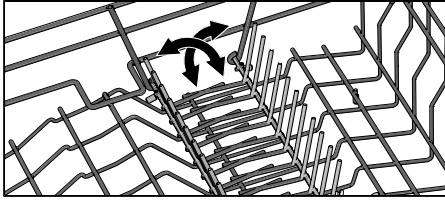

下层碗篮

将盘子、锅具和刀叉（在刀叉篮中）放在下层碗篮中。

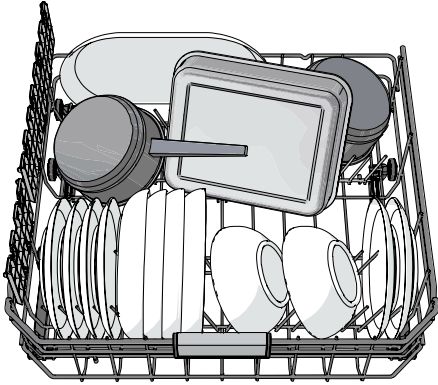

可调盘架

可调盘架可向下折叠，更加轻松地装入锅具和汤碗。

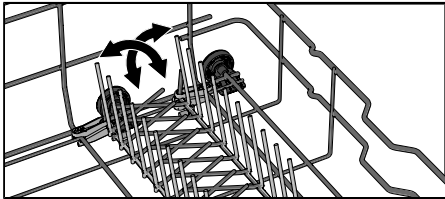

刀叉篮

将筷子和其他餐具（锋利的刀具除外）手柄向下放置，并尽可能分散放置。检查餐勺是否相互堆叠。并确保喷淋臂可以自由旋转。

将刀叉篮放置于下层碗篮。

带盖刀叉篮

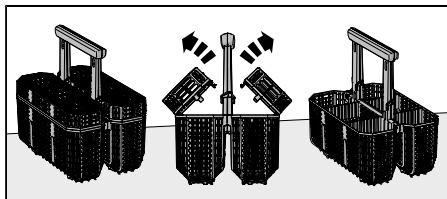

刀叉篮盖可以拆下。

方便灵活的刀叉篮

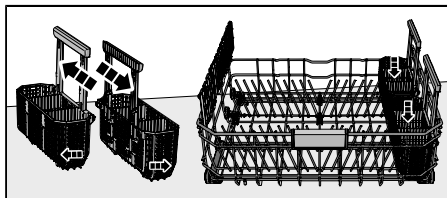

刀叉篮方便灵活，可分开为两部分，可以固定在下层碗篮的一侧。

使用洗碗机

添加洗涤剂

有两种添加洗涤剂的选项——手动或自动。要激活自动配量洗涤剂，请参阅章节 **设置**。手动投放洗涤剂盒即使在自动配量洗涤剂激活时也可以用作补充方式（例如，用于消毒剂，或者当自动配量盒为空时）。

请遵照洗涤剂包装上的说明。本洗碗机配有软水器，因此请使用适合软水的洗涤剂和亮碟剂剂量。

使用自动配量洗碗液时，请勿将洗碗液添加到手动洗涤剂盒！过多的洗涤剂会降低清洗效能，同时会给环境造成更大的影响。

手动投放洗涤剂盒

添加洗涤剂时，洗涤剂盒必须干燥。

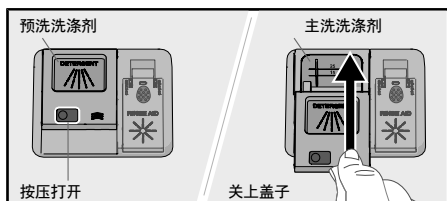

如果使用洗碗粉或洗碗液，请在盒中加入少量洗涤剂用于预洗。

注意!

请仅使用洗碗机洗涤剂！请勿使用洗洁精，其所产生的泡沫会妨碍洗碗机的有效运行。

多功能洗涤剂

市场上在售的多功能洗涤剂有很多种。请仔细阅读这些洗涤产品的说明。

如果使用包含亮碟剂的多功能洗涤剂，启用 **洗涤块** 设置。

建议不要在短时洗程（少于 75 分钟）中使用洗涤块。应选用粉状或液态洗碗机洗涤剂。

注意!

使用普通的洗碗机洗涤剂 and 独立供应的亮碟剂和水软化盐，即可实现最佳的洗涤和干燥结果。

如果您有洗涤剂方面的疑问，请联系洗涤剂制造商。



注意!

只有在洗碗机门关闭时，控制面板才会对使用做出反应。

开启/关闭

正确地关上门，否则洗碗机将无法启动。按 。如果水龙头已关闭，也请打开水龙头。

程序设定

根据碗碟类型和脏污程度选择程序。

按下所需的程序，直到激活，这时会有指示灯指示。

自动洗 45-65°

洗碗机会测量碗碟的脏污程度，自动调节水量与温度。初次安装洗碗机后，需将洗程执行五次，才能够使其完全适应并发挥最佳效果。

如果自动配量洗涤剂被激活，洗碗液的用量也会调整。

节能洗 55°

该程序适合清洗一般脏污的碗碟，在综合能耗和耗水量方面是最有效的程序。

关于更环保的洗碗方式的更多信息，请参阅章节 [更环保的洗碗方式](#)。

对于含有大量油脂重度脏污的碗碟，应使用温度较高的程序。

1h 65°

适合于清洗略微干燥食物残渣的快速程序。(此程序不适合清洗烧焦食物残渣，如烤盘上的食物残渣。)

该 SmartDry 选项对于确保最佳烘干效果非常重要。

强力洗 70°

高温程序可溶解重度脏污餐具上的油脂，如平底锅、炖锅和烤盘等。如果这些餐具没有完全填满洗碗机，可以再额外添加盘子或其他碗碟。

玻璃 40°

温和的低温洗碗程序适用于清洗由水晶/玻璃制成的易碎器皿。请记住使用少量的洗涤剂并正确摆放物品，使其在洗涤过程中不会彼此接触。另请参阅 [易碎碗碟](#) (见章节 [在洗碗机中放入碗碟](#))。刚使用过且食物残渣还没有干燥的餐具也可以使用该程序进行清洗。

卫生 70°

本程序非常适用于有极高卫生要求的物品，例如婴儿奶瓶和砧板。主洗程和最后一次清洗的温度都很高。

夜间 55°

更安静的洗涤程序，适合在夜间运行。程序时间会被延长。

自清洁

启动自清洁程序，对洗碗机槽、喷淋臂和喷水管进行清洁。

应使用常规洗碗机洗涤剂或柠檬酸运行此程序（机器内无碗碟）-将其添加至洗碗机手动洗涤剂盒。（洗涤剂不会通过功能自动配量洗涤剂自动投放。）市场上也可买到洗碗机专用清洁剂。有关去除沉积水垢的详细信息，请参阅 *洗碗机腔体*（章节 *保养与清洁*）。

注意!

CLn 洗碗机将定期提示需要运行自清洁。

WiFi

您可以使用智能手机/平板电脑远程控制这台洗碗机。将洗碗机连接到无线网络，以便能够使用 *ConnectLife* 应用程序远程控制和启动洗碗机。参见章节 *无线网络连接*。

要远程启动洗碗机，请关上机门并按下 ，然后按 。APP 将在洗碗机的显示屏上闪烁。

在 *ConnectLife* 应用程序中，选择并启动程序。远程启动程序时，剩余时间将显示在洗碗机的显示屏上。

如果机门在 2 分钟内未关闭，则本机将关闭。

选择选项

按下选项将其激活。（可用选项因程序而异。）

UV Technology ¹⁾

最后一次漂洗的水会使用紫外线和高温消毒，以杀死微生物。洗碗机会消耗更多的能量，程序时间也会加长。

按下  以激活该选项，指示灯将同步被点亮。

不适用于：快速 35°

SmartDry

洗碗机风扇，以及自动开门功能，可缩短程序时间并实现更好的烘干效果。待洗碗机指示程序已结束且碗碟冷却后才能将碗碟从洗碗机中取出。

根据最后一次冲洗的模式、程序和温度，SmartDry 选项的烘干时间会有所不同（5 到 90 分钟）。

按下  以激活该选项，指示灯将同步被点亮。

对于某些程序，SmartDry 选项是预先选择的。

不适用于：卫生 70°，自清洁

注意!

为了得到最好的干燥效果，在干燥阶段结束和程序结束之前不要手动关闭机门。



警告!

如自动开门程序被激活，请确保洗碗机门不能被堵塞或关闭，否则可能会损坏门锁结构。请至少等待 5 分钟再关闭机门。



预约

当您选择 预约 时，洗碗机会在您按下 < 或 > 后的 1-24 小时启动。

1. 按下 < 或 > 一次以启用 预约。多次按下或将其按住以设置所需的小时数。显示屏上显示 预约 的时间。
2. 按下 ▷|◻。计时器开始倒计时，洗碗机在所选预约时间结束时开始启动。

如果希望取消 预约 选项，按住 ▷|◻ 保持三秒。

不适用于：自清洁



快速洗涤

此选项可缩短程序时间，但能耗和用水量较高。

按下 Ⓢ 以激活该选项。程序时间在显示屏上更新。

不适用于：自动洗 45-65°，玻璃 40°，卫生 70°，夜间 55°，自清洁



储藏¹⁾

最后一次漂洗水会用紫外线和高温消毒，以杀灭微生物。在洗碗机门打开之前，洗碗机内的这种抗菌环境一直保持不变。风扇每隔 96 小时启动一次。如果门被打开，则 储藏 自动终止。

洗碗机会消耗更多的能量和水量，程序时间也会加长。

按下 Ⓢ 以激活该选项，指示灯将同步被点亮。

不适用于：1h 65°，夜间 55°，自清洁

▷|◻ 启动/暂停/停止

按 ▷|◻。显示屏开始倒计时。

要远程启动洗碗机，请参阅章节 *无线网络连接*。

中止或更改程序

按住 ▷|◻ 并保持三秒钟可暂停程序。如果要在启动洗碗机后中断或更改程序，按住 ▷|◻ 并保持五秒钟。

如果洗涤剂投放盒的盖子已经打开，请打开机门重新添加洗涤剂。关上机门，然后选择一个程序并按 ▷|◻。

剩余时间

选择程序和选项后，显示上次使用该程序时的运行时长。

启动洗碗机后，显示屏显示程序剩余时间。剩余时间在烘干阶段更新。

取决于进水温度、碗碟数量、环境温度等因素，每次的时间可能会有所不同。

¹⁾ 符合 QB/T5133-2017 标准。

若想装入更多碗碟²⁾

按住 ▷|◁ 并保持三秒钟以暂停程序。打开机门。放入碗碟然后关上机门。按 ▷|◁。

如果洗碗程序是远程控制启动的，则在机门关闭后，被中断的程序将继续。您可以使用该 *ConnectLife* 应用程序监控洗碗机并远程停止该程序（您将无法再次远程启动）。

停电

如果洗碗机在洗碗程序运行时由于停电而关闭，则该程序将在恢复供电后继续。如果在烘干过程中断电，则程序中断。

如果洗碗程序是远程启动的并且没有结束，则在恢复供电后，中断的程序将继续。您可以使用该 *ConnectLife* 应用程序监控洗碗机并远程停止该程序（您将无法再次远程启动）。

一旦程序完成后

一旦洗程完成，窗口将会出现“End”。

洗程结束时会发出一声短信号声。参阅 *设置* 章节了如何更改此功能。

程序结束后，洗碗机自动关闭。每次使用完毕后，关闭水龙头。

最佳烘干效果

- 在洗碗机中装满碗碟。
- 按一定角度放置有洞的碗碟（如杯子），这样冲洗水会流掉。洗涤塑料物品时，这一点也很重要。
- 补充亮碟剂，或设置增大亮碟剂用量。
- 启用 ☰ SmartDry 选项。
- 待碗碟冷却后再从洗碗机中取出。











清空洗碗机

热瓷器更易碎。等碗碟在洗碗机内冷却之后再取出。

首先清空下层碗篮，避免有水从上层碗篮滴到下层碗篮中的碗碟上。

²⁾ 在启动洗碗机后的 5 分钟内，可以装入更多碗碟。

程序图表

程序	洗碗液 (ml)	选项	预洗次数	主洗	冲洗 次数	末次 漂洗	消耗值 ¹⁾		
							洗碗时间 (约小时: 分钟)	能耗 (约 千瓦时)	耗水量 (升)
 自动洗 45-65°	25	 ³⁾	1-2	45-65 °C	2-3	60 °C	2:10-3:10	0.9-1.4	11.5-19.0
 节能洗 55° ²⁾	25	 ³⁾		55 °C	2	48 °C	3:45	0.800	9.6
 1h 65°	25	 ³⁾		65 °C	3	65 °C	1:00	1.1	15.0
 强力洗 70°	25		2	70 °C	2	70 °C	2:50	1.6	16.0
 玻璃 40°	20			40 °C	2	50 °C	1:40	0.7	10.0
 卫生 70°	25			70 °C	2	70 °C	1:05	1.3	11.0
 夜间 55°	25		1	55 °C	2	65 °C	5:35	1.4	14.0

1) 消耗值因进水温度、室内温度、餐具尺寸及所选其他功能等因素不同而有所差异。

洗碗机内置的软水器会通过软水器自动再生，以保持其软化水的功能。如果软水器不能及时再生，则会导致洗碗程序时间延长，并增加耗电量和耗水量。洗碗机软水器再生的频繁程度取决于所选水质硬度的设置。

2) 此洗碗程序是按照国标 GB 38383-2019 进行测试的标准流程。

3) SmartDry

无线网络连接

ConnectLife

您可以使用智能手机/平板电脑远程控制这台洗碗机。将洗碗机连接到无线网络，以便能够使用该 *ConnectLife* 应用程序远程控制和启动洗碗机。该应用程序可用于查询信息、更改设置、启动程序和监控洗碗机。（洗碗机也可以在没有安装该应用程序的情况下使用。）



准备工作

- 您的智能手机/平板电脑必须连接到互联网。
- 无线网络的路由器必须连接到互联网，并且洗碗机必须在无线网络覆盖的范围内。
- 使用智能手机/平板电脑从相应的应用商店，或扫描下方的二维码下载 *ConnectLife* 应用程序。



- 您可以在序列号铭牌上找到洗碗机的二维码（和 AUID 码）。



连接到网络并配对

将洗碗机连接到无线网络，然后与智能手机/平板电脑配对。

- 打开 *ConnectLife* 应用程序并注册一个账户。
- 转到 **电器**。点击 **添加电器** 或点击 **+** 按键。选择 **家用电器**。
- 扫描洗碗机的二维码（请查看序列号铭牌）。按照应用程序中的进一步说明进行操作。
- 在洗碗机上按 **☺**。
- 在洗碗机的控制面板上：按 **WiFi** 以启用 WiFi 模块。
- 在洗碗机的控制面板上：按住 **WiFi** 保持 3 秒钟以开始连接。C 出现在显示屏上，之后显示屏开始倒计时。

显示屏上的网络符号



闪烁 0.5 秒开/关
闪烁 1.0 秒开/关
发光

洗碗机已准备好连接到无线网络或与智能手机/平板电脑配对。
洗碗机已连接到您的无线网络。
洗碗机已连接到您的无线网络和云端。

远程控制洗碗机

洗碗机与智能手机/平板电脑配对后，显示屏上会显示洗碗机的网络符号 。您可以使用 *ConnectLife* 应用程序监控洗碗机并更改设置。

远程控制启动洗碗机

要远程启动洗碗机，请关上机门并按下 ，然后按 。APP 将在洗碗机的显示屏上闪烁。

在 *ConnectLife* 应用程序中，选择并启动程序。远程启动程序时，剩余时间将显示在洗碗机的显示屏上。



如果机门在 2 分钟内未关闭，则本机将关闭。

注意!

洗碗机可以在没有安装应用程序的情况下使用。按下洗碗机的控制面板时，来自 *ConnectLife* 应用程序的命令将被屏蔽 10 秒钟。



配对更多设备

将更多设备/用户与洗碗机配对。

- 打开 *ConnectLife* 应用程序并登录到您的帐户或注册一个新帐户。
- 转到 **电器**。点击 **添加电器** 或点击 **+** 按键。选择 **家用电器**。
- 扫描洗碗机的二维码（请查看序列号铭牌）。按照应用程序中的进一步说明进行操作。
- 在洗碗机上按 。
- 在洗碗机的控制面板上：按住  保持 4 秒钟以开始连接。P 出现在显示屏上，之后显示屏开始倒计时。



停用/激活 WiFi 连接

在洗碗机连接到本地网络后，您可以停用 WiFi 连接。然后，您可以重新激活 WiFi 连接以重新连接到同一网络。







- 在洗碗机的控制面板上：按住  保持 8 秒钟以停用 WiFi 连接。Off 出现在显示屏上。
- 在洗碗机的控制面板上：短按  以停用 WiFi 连接。On 出现在显示屏上。

移除设备



移除所有连接的设备/用户。

- 在洗碗机的控制面板上：按住  保持 4 秒钟，然后按住  保持 3 秒钟。UnP 出现在显示屏上，之后显示屏开始倒计时。

设置

1. 按 。
2. 要打开洗碗机的设置菜单，请按住  和  直到 Set 在显示屏上显示。
3. 按  以进入设置菜单。
4. 按  以进入各种选项。
5. 使用  以确认所选设置。
6. 要退出菜单，逐步执行或按 。



设置	选项	
自动儿童锁 (CL)	1:00 (关闭) 1:01 (开启)	可启用自动儿童锁设置以防止儿童启动洗碗机。要暂时停用或激活自动儿童锁设置，请按住  三秒钟。按控制面板时，CL (Child Lock) 将在显示屏上显示。(要解锁，按住  三秒钟。)
Sounds (声音)	2:00 - 2:03 (2:00 (关闭))	蜂鸣声确认控制面板已被按下。蜂鸣声会在洗碗程序结束时发出指示。出现故障讯息时会发出响亮的蜂鸣声。
Rinse aid (亮碟剂)	3:00 - 3:05 (3:00 (关闭))	设置亮碟剂用量。亮碟剂供应盒可在 3:00 (关闭) 到 3:05 (高用量) 之间调节。 增加亮碟剂用量： <ul style="list-style-type: none"> • 如果碗碟上留有水印。 减少亮碟剂用量： <ul style="list-style-type: none"> • 如果碗碟上粘有白色/蓝色薄膜。 • 如果碗碟上有条纹。 • 产生泡沫。如果您的水质特别软，可以将亮碟剂按 50:50 的比例用水稀释。 出厂预设：3:04
Water hardness (水质硬度)	4:00 - 4:09 (4:00 (关闭))	调节软水器。根据水质硬度来选择一种设置。请务必确保设置正确！ 请参阅 Water hardness (水质硬度) (见章节 第一次清洗前)。对于水质硬度低于 6°dH (10°FH / 7°eH / 1.0 mmol/l) 的进水水源，请选择 4:00。软水器停用，无需添加软水盐。 出厂预设：4:04

设置	选项	
洗涤块	5:00 (关闭) 5:01 (开启)	如果使用包含亮碟剂的多功能洗涤剂, 启用这一设置。此设置可减少亮碟剂的用量, 并影响洗碗机内置软水器的再生频率。 <i>出厂预设: 5:00</i>
自动配量洗涤剂 00-40 ml	6:00 - 6:40 (6:00 (关闭)	如果要使用洗碗液自动配量功能, 请激活此设置。 <i>精确的用量取决于具体运行的程序。对于自动洗 45-65° 程序, 用量还取决于碗碟的脏污程度。</i> <i>出厂预设: 6:00</i>
洗碗机关闭时的内部照明灯	8:00 (关闭) 8:01 (开启)	选择洗碗机关闭而机门打开时内部照明灯是否打开。(如果洗碗机已打开, 当机门打开时内部照明灯始终打开。)
错误读数	F--	任何故障讯息。 <i>在联系客服部门时, 您可能需要提供最近一次的故障讯息。</i>
恢复出厂默认设置	rSt	将所有设置恢复为出厂默认值。 选择 rSt 并按 \triangleright 确认。
退出	End	要退出洗碗机的菜单设置, 请选择 End 并按 \odot 。 (菜单会在三秒钟后自动关闭。)

保养与清洁

✦ 补充亮碟剂

需要补充亮碟剂时，窗口中上方的符号将会亮起。

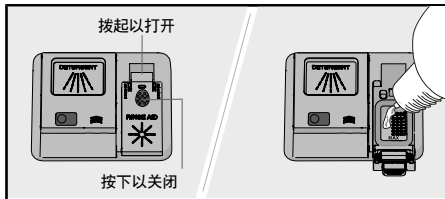

1. 打开亮碟剂盒盖。
2. 小心补充亮碟剂，直到液面到达标记线 **MAX**。
3. 擦掉盒子周围溅出的亮碟剂。
4. 将盖盖紧。

补充后，符号可能需要一段时间才会熄灭。

⊞ 填充盐

需要补充盐时，窗口中上方的符号将会亮起。

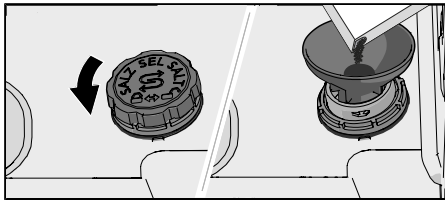

1. 逆时针转动盐盒盖，将其取下。
2. 将洗碗机附赠的漏斗放入盐盒的补充孔。(仅在首次使用时需要加水。)
3. 在盐盒中加入足量的软水盐（最大750克）。请使用洗碗机专用的软水盐。
4. 擦掉多余的盐，使盖子能够旋紧。

补充后，符号可能需要一段时间才会熄灭。

⚠ 警告!

为避免产生锈迹，必须在加盐后立即启动洗碗程序。

切勿将洗碗机洗涤剂倒入盐盒。否则会损坏软水器！

补充洗碗机洗涤剂用于自动配量

当洗碗机的洗碗液用完并需要重新填充时，显示屏上会出现上面的符号。(建议在盒体完全为空之前执行 1-2 程序。)

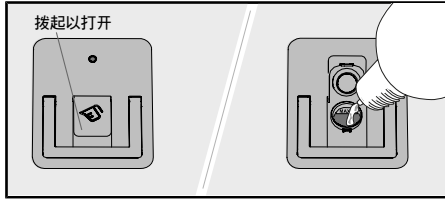

1. 打开洗碗机洗碗液自动配量盒的盖子。
2. 小心地将洗碗机专用洗碗液添加到标记线MAX。
3. 清除盒外多余的洗碗液。
4. 将盖盖紧。

注意!

请仅在自动配量盒中加入洗碗机专用洗碗液！请勿在自动配量盒中加入洗碗粉。请勿使用洗洁精，其所产生的泡沫会导致洗碗机产生故障而无法运行。

一些浓缩型的洗碗液不适合加入自动配量盒。使用浓缩型洗碗液时，请加到手动洗涤剂盒中。请参阅洗涤剂制造商的使用建议。

清洁自动配量盒

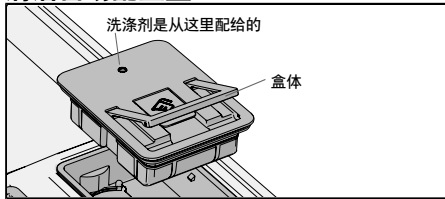

1. 盒体可以提起以进行清洁和重新填充。
2. 检查投放孔未被堵塞。用热水清洁盒体。

注意!

重要的 - 装回盒体。若未装上好过自动配量盒器，请勿使用洗碗机！

清洁过滤器

过滤器用来过滤无法通过排水泵的较大的食物残渣。必要时请清理过滤器。请根据洗碗机的使用频次来定期清理。

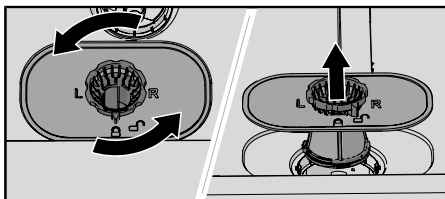

1. 逆时针旋转并向上提起过滤器。
2. 清理过滤器。
3. 装回过滤器，顺时针旋转直到锁紧。并检查边缘是否密封良好。

注意!

如果过滤器未能正确安装，则洗碗效果可能会受到影响。若未装上好过滤器，请勿使用洗碗机！

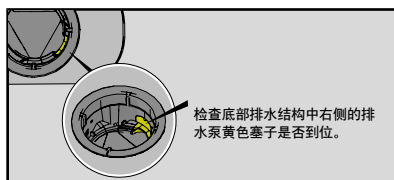

清洁喷淋臂

出水孔和轴承有时会发生阻塞。使用针或其类似物清除残渣。喷淋臂下方也有出水孔。

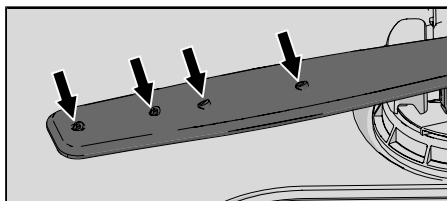

可以取下喷淋臂以便进行清洁。清洁完毕后，请记得将它们装回原位置，确保装牢。

上喷淋臂

- 拉出上层碗篮。
- 逆时针方向拧松喷淋臂轴承以将喷淋臂从上层碗篮取下。

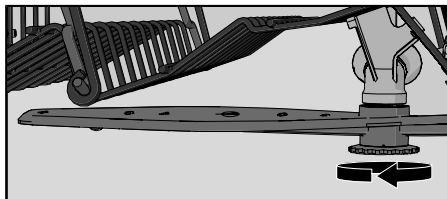

下喷淋臂

- 将下喷淋臂直接上提即可取下。

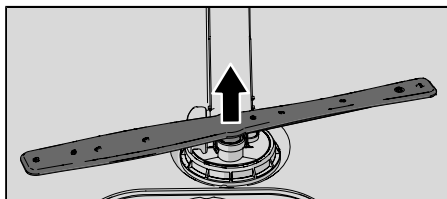

清洁洗碗机的外部

机门和机门密封件

打开机门。用微湿的布定期清洁机门边框和机门密封件。用洗涤刷清洁洗碗机下部前缘的机门密封件。

控制面板

保持控制面板清洁。如有必要，用干布或微湿的布擦拭。切勿使用清洁剂 - 它们可能会造成表面划痕。

CLn - 运行该自清洁程序

洗碗机腔体

洗碗机腔体由不锈钢制成，通过日常使用（定期使用）可保持清洁。

如水质较硬，洗碗机内会沉积水垢。如果发现水垢，可在洗碗机手动洗涤剂盒内放入两汤匙柠檬酸，并运行自清洁程序（机器内不装载碗碟）。市场上也可以买到特殊洗碗机清洁剂。

清除残渣

疏通排水泵

如果程序结束后洗碗机内仍有较多积水，可能是排水泵堵塞，会导致排水故障 故障讯息。

1. 操作 \odot 关闭本机，然后从墙壁电源插座上拔下插头。
2. 卸下粗过滤器与细过滤器。
3. 将水从洗碗机槽中舀出。
4. 为了检查排水泵，请拆下底部排水结构右侧的黄色排水泵塞子。（如有必要，可以使用一把钳子辅助。）
5. 用手转动位于排水泵塞子后面的泵轮。小心移动所有尖锐物品，如玻璃。
6. 更换排水泵塞子、细过滤器、粗过滤器。
7. 将洗碗机再次通电。

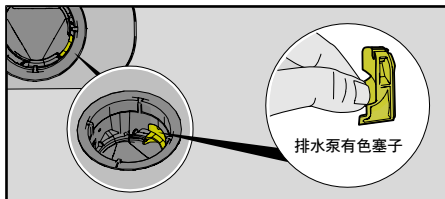

注意!

不要忘记更换排水泵塞子。

疏通进水管滤网

如果进水水源中有小颗粒杂质，进水管口的滤网可能会堵塞，这会导致进水故障 故障讯息。

1. 操作 \odot 关闭本机，然后从墙壁电源插座上拔下插头。
2. 关闭水龙头。
3. 拧松进水管。
4. 小心地将外部滤网从进水管移除并将它清洗干净。
5. 更换滤网并检查垫圈是否正确安装。
6. 将进水管牢牢紧固到位。

7. 将机器插头插入墙壁电源插座，并打开水龙头。让压力稳定一会并检查连接处是否漏水。

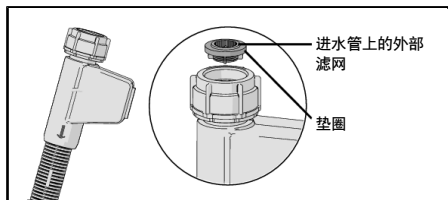

故障排除指南

故障讯息	操作
F10 加水过量	疏通排水泵。参见章节 <i>保养与清洁</i> 。如果问题仍然存在，请联系官方售后服务中心。
F11 排水故障	请参阅下表“问题”下的“洗碗机内有水残留”。如果问题仍然存在，请联系官方售后服务中心。
F12 进水故障	检查水龙头是否开启。检查进水管口的滤网是否堵塞。请参阅 <i>疏通进水管滤网</i> （见章节 <i>保养与清洁</i> ）。若问题仍存在，请联系官方售后服务中心。
F40 进水阀泄漏	关闭水龙头，然后联系官方售后服务中心。
F41 加热器故障 1	关闭水龙头。从墙壁电源插座上拔下插头，然后联系官方售后服务中心。
F45 分流器故障	请联系官方售后服务中心。
F52 水位错误	清洁粗过滤器和细过滤器。检查进水管口的滤网是否堵塞。若问题仍存在，请联系官方售后服务中心。
F54 加水过量	关闭水龙头，然后联系官方售后服务中心。 为避免洗碗机漏水，在关闭进水管上的水龙头之前，请勿从墙壁电源插座上拔下插头！
F56 循环泵故障	请联系官方售后服务中心。
F67 进水故障	检查水龙头是否开启。检查进水管口的滤网是否堵塞。请参阅 <i>疏通进水管滤网</i> （见章节 <i>保养与清洁</i> ）。若问题仍存在，请联系官方售后服务中心。
F68 BLDC 排水泵故障	请联系官方售后服务中心。

按下任意按键，清除故障讯息。

一般守则

问题	可能原因	操作
按下控制面板上的按键时没有反应。	在关上机门前，按下控制面板的时间过早。	稍等一下再试试看。
	洗碗机门是打开的。	只有在洗碗机门关闭时，控制面板才会对使用做出反应。
	儿童锁定或自动儿童锁已激活。	请参阅 <i>安全指南</i> 一节。
	控制面板上有污垢。	请用干布或微湿的布擦干净。
洗碗机门无法关闭。	碗篮没有放好。	检查碗篮是否已水平正确摆放。 检查碗碟是否将碗篮挡住，使其无法滑动到正确位置。
	门锁闭合不严，无法锁住。	检查门锁。如果门锁闭合不严且无法锁住，请打开机门。 按住  SmartDry 直到显示屏开始倒计时。等到倒计时结束（60秒）。关上机门。检查门锁是否卡入到位并锁定。

问题	可能原因	操作
洗碗机无法启动。	▶ 尚未按下。	按 ▶。显示屏开始倒计时。
	门未关好。	请进行检查。
	您在程序正在进行时打开洗碗机，添加碗碟。	关上门机门然后按 ▶。
	门锁闭合不严，无法锁住。	检查门锁。如果门锁闭合不严且无法锁住，请打开机门。按住  SmartDry 直到显示屏开始倒计时。等到倒计时结束（60秒）。关上门机门。检查门锁是否卡入到位并锁定。
	检查是否选择了 预约 选项。	按住 ▶ 三秒可取消预约选项。
	插头未插入墙壁电源插座。	请进行检查。
	保险丝熔断/断路器跳开。	请进行检查。
碗碟洗不干净。	喷淋臂没有转动。	检查碗碟是否挡住喷淋臂。
	喷淋臂孔或轴承堵塞。	清洗喷淋臂。请参阅章节 <i>保养与清洁</i> 。
	不合适的洗碗程序。	选择高温程序以溶解重度脏污碗碟上的油脂，例如强力洗 70°。
	洗涤剂用量不正确。	根据水质硬度确定用量。洗涤剂过多或过少均会弱化清洗效果。
	洗涤剂过期。洗涤剂有使用期限。	避免使用大包装。
	自动配量洗涤剂已激活，但洗碗机的洗碗液未配给。	要检查洗涤剂是否已配给，按住  和 ▶ 持续五秒钟。符号  将在显示屏上闪烁。现在检查洗碗机的洗碗液是否配给。
	碗碟装入不正确。	请勿用大碗或类似器皿覆盖瓷器。避免将很高的玻璃杯放在碗篮角落。见章节 <i>在洗碗机中放入碗碟</i> 。
	玻璃杯与杯子在洗程执行中翻倒。	将碗碟稳固放置。
	过滤器阻塞。	清洁粗滤网和细滤网。
	过滤器安装不正确。	检查过滤器是否正确安装。参见章节 <i>保养与清洁</i> 。
排水泵有色塞子消失。	检查底部排水结构右侧的排水泵黄色塞子是否到位。参见章节 <i>保养与清洁</i> 。	
不锈钢或银器上有斑点。	某些食物，例如：芥末、蛋黄酱、柠檬、醋、盐、色拉酱等等，如果置留过长时间，可能会在不锈钢上造成斑点。	如果不立即启动洗碗机，请先将此类食物残渣进行冲洗。建议使用 1h 65°，并选择 快速洗涤 选项。
	所有不锈钢制品若在洗碗机清洗过程中接触到银器，都会在银器上留下斑点。铝制品也会在碗碟上留下斑点。	为避免留下痕迹，需将由不同金属制成的碗碟分开，如银、不锈钢或铝。

问题	可能原因	操作
碗碟上有斑点或薄膜。	亮碟剂用量设置不正确。	请参阅设置一节。
	设置 洗涤块 已启用, 且正在使用干燥效果不足的多功能洗涤剂。	切换多功能洗涤剂或停用 洗涤块 设置, 并加满软水盐和亮碟剂。请参阅 Rinse aid (亮碟剂) (见章节 设置)。
	盐盒已空。	补充盐。请参阅第一次清洗前一节。
	软水器设置不正确。	请参阅 Water hardness (水质硬度) (见章节 设置)。
	软水器中的盐外泄。	检查软水盐盒盖是否已正确拧紧。否则, 请联系官方售后服务中心。
	温度太高且/或洗涤剂太多会使水晶遭到侵蚀。可惜这种侵蚀无法修复, 只能避免。	水晶制品请用较低温度以及少量洗涤剂清洗。请联系洗涤剂制造商。
碗碟上粘有白色/蓝色薄膜。	亮碟剂用量设定值过高。	减少用量。请参阅章节 设置。如果您使用的水质特别软, 可能需要将亮碟剂按 50:50 的比例用水稀释。
清洗后留有斑点。	口红和茶渍很难洗掉。	请使用含漂白成份的洗涤剂。
洗碗后洗涤剂盒中的洗涤剂残留。	添加洗涤剂时, 洗涤剂盒是潮湿的。	添加洗涤剂时, 洗涤剂盒必须干燥。
	洗涤剂盒堵塞。	检查碗碟是否妨碍洗涤剂盒的开启。
清洗过程中有嘎嘎声。	碗碟摆放不正确或喷淋臂未转动。	检查碗碟是否摆放稳固。旋转一下喷淋臂, 确定是否能够转动。
显示屏上长时间显示还剩 1 分钟。	洗程花费时间超出预期。	无需任何操作。程序时间会被存储下来, 下次执行时会显示正确的时间。
洗碗机内有水残留。	过滤器阻塞。	清洁粗滤网和细滤网。
	过滤器安装不正确。	检查过滤器是否正确安装。参见章节 保养与清洁。
	排水泵中有残渣。	清洁排水泵。请参阅保养与清洁一节。
	排水泵有色塞子消失。	检查底部排水结构右侧的排水泵黄色塞子是否到位。参见章节 保养与清洁。
	排水管打结。	检查水管是否打结和折到。
	排水管阻塞。	断开与水槽排水孔连接的排水管。确保没有残渣, 连接处的内部直径至少为 14 毫米。
洗碗机内有异味。	胶条周围与角落有污垢。	请使用餐具刷和低泡沫清洁剂清洁。

问题	可能原因	操作
	长时间使用低温洗程。	每月运行一到两次高温程序。或运行自清洁程序。请参阅自清洁（见章节 <i>使用洗碗机</i> ）。
油脂沉积在洗碗机中。	长时间使用低温洗程。	选择高温程序以溶解重度脏污碗碟上的油脂，例如强力洗 70°。或者运行自清洁程序。请参阅自清洁（见章节 <i>使用洗碗机</i> ）。
碗碟不够干燥。	未启用  SmartDry 选项。	启用  SmartDry 选项。
	洗碗机未装满碗碟。	在洗碗机中装满碗碟。
	需要补充亮碟剂，或设定的用量太少。	补充亮碟剂，或设置增大亮碟剂用量。
	设置 洗涤块 已启用，且正在使用干燥效果不足的多功能洗涤剂。	切换多功能洗涤剂或停用洗涤块设置，并加满软水盐和亮碟剂。请参阅 Rinse aid (亮碟剂)（见章节 <i>设置</i> ）。

WiFi

问题	可能原因	操作
洗碗机显示屏上的网络符号  未出现。	洗碗机未连接到您的无线网络。	将洗碗机连接到无线网络。参见章节 <i>无线网络连接</i> 。
	WiFi 连接已停用。	激活 WiFi 连接。 请参阅 <i>停用/激活 WiFi 连接</i> (见章节 <i>无线网络连接</i>) 。
无线网络连接失败	洗碗机无法访问您的无线网络。或者路由器未连接到互联网。	检查路由器是否已连接到互联网。
		确保您的无线网络使用的是 2.4 GHz 且可见。如果信号太弱，请尝试将路由器移近洗碗机。
		另请参阅 www.connectlife.io 中的疑难解答。 如果问题仍然存在，请联系官方售后服务中心。
配对失败	您的智能手机/平板电脑未连接到无线网络。或者路由器未连接到互联网。	检查路由器是否已连接到互联网。
		检查您的智能手机/平板电脑是否已连接到无线网络。
		另请参阅 www.connectlife.io 中的疑难解答。 如果问题仍然存在，请联系官方售后服务中心。
在 <i>ConnectLife</i> 应用程序中，洗碗机显示为已断开连接。	WiFi 连接已停用	激活 WiFi 连接。 请参阅 <i>停用/激活 WiFi 连接</i> (见章节 <i>无线网络连接</i>) 。
		另请参阅 www.connectlife.io 中的疑难解答。 如果问题仍然存在，请联系官方售后服务中心。
软件更新失败。	由于电源故障，网络连接中断或洗碗机断电。	请确保电源未中断且网络连接稳定，然后重试。如果问题仍然存在，请联系官方售后服务中心。

安装

[毫米]

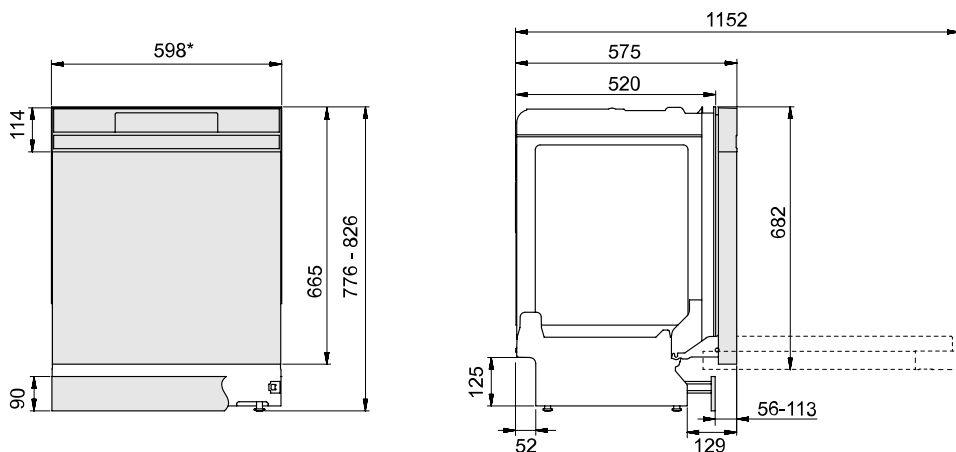

*如果凹槽尺寸为 596-598 mm，请拆下塑料条。
谨慎行事！边缘可能很锋利，请戴上防护手套！

名义尺寸。实际尺寸可能不同。

安全指南

- 电源、进水与排水等连接作业必须由合格的专业人员执行。
- 请务必遵守适用的进水、排水与电气规范。
- 安装时请小心！请戴上防护手套！必须保持两人在场！
- 在洗碗机下方的地板上放置承滴盘，以避免因漏水而受损。
- 在将洗碗机推入预定安装位置前，运行 1h 65° 选项快速洗涤程序，以对洗碗机进行测试。确认洗碗机进水与排水皆正常。同时确认所有连接处没有漏水。

警告!

机门下方的通风口不可被地毯或类似物品堵塞。

警告!

安装洗碗机时请关闭进水！

安装作业时，必须将插头从插座拔下或将插座断电！

注意!

每台洗碗机在出厂前都经过通水测试。机体内的残留水可能会产生异味。请在安装洗碗机后运行清洗程序即可消除异味。

门的运送保护

在拆开洗碗机包装后，不要忘记拆除机门的运送保护装置。

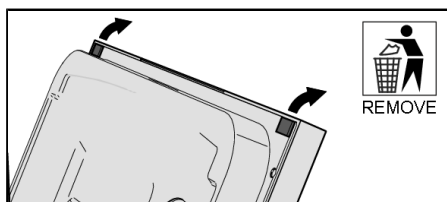

放置洗碗机

洗碗机适合安装于工作台下方。凹槽的尺寸配有插图说明。务必确定管线孔边缘平整，从而不会刮伤排水管、进水管以及电源线。

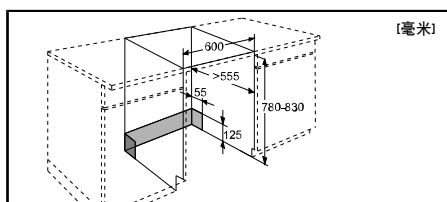

如果是半嵌式洗碗机，则其周围橱柜必须能够抵抗因洗碗机产生的冷凝水。

贴上保护膜

将保护膜安装在台面下方和周边。保护膜的功能是保护台面免受潮湿。（保护膜在密封的塑料袋中。）

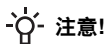
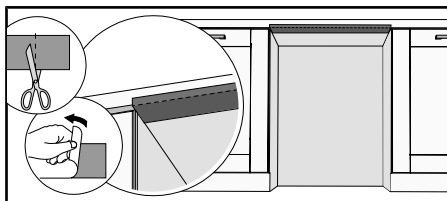

注意!

要贴保护膜的表面必须清洁、干燥。

调整好高度后将洗碗机滑入定位

1. 首先测量地板到工作台下缘的高度。
2. 测量地板到洗碗机上缘的高度。
3. 将洗碗机稍稍向前倾斜并通过洗碗机正面的螺丝调节后方支脚。顺时针旋转进行降低，或逆时针旋转进行升高。

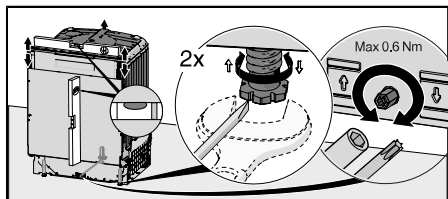

4. 调整前脚高度，顺时针方向旋转可将洗碗机升高，逆时针方向旋转可将其降低。
5. 确定工作台底部与洗碗机上缘间的空隙至少为 3 毫米。
6. 将洗碗机滑入定位。
 - 一边将洗碗机滑入定位，一边拉出排水管与进水管。
 - 确认水管没有打结或折到，并且没有可能损坏水管的物品。

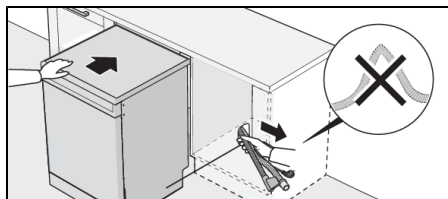

- 检查机器安装后门机是否可自由打开，否则门锁功能性可能会遭到破坏。
7. 最后调节前支脚（洗碗机最多可倾斜 5 毫米）。

排水连接

洗碗机适合安装于有一定高度的凹槽处（以获得符合人体工学的工作高度）。也就是说，在放置洗碗机时，可使排水管位于比洗碗机底部更低的水平面，比如可直接连接到地板排水管。洗碗机上装有集成的防虹吸装置，可防止机器在清洗循环中出现无水的情况。

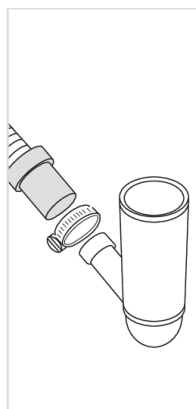
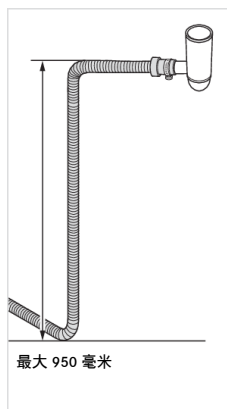
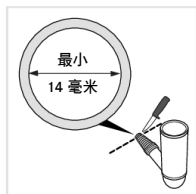
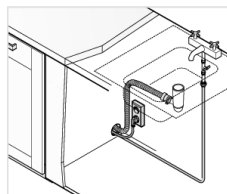

也可将排水管连接到水槽的排水孔接头。接头的内径必须至少为 14 毫米。

排水管最长可延伸到 3 米(排水管的总长度不得超过 4.5 米)。所有转接或连接管的内径必须至少为 14 毫米。不过,最理想的方式是将排水管换新的,并且不使用接头。

排水管任何部位皆不得高于洗碗机底部 950 毫米。

给排水软管装上一个软管夹。确保排水软管无扭结。

供水连接

仅可使用本洗碗机的配套进水管。切勿重复使用旧水管或其它闲置水管。

进水管上必须安装水龙头。水龙头必须装在方便操作的地方,如果需要移动洗碗机可关闭进水。

一旦安装完成,打开水龙头,让压力稳定一会儿。检查是否所有的接头都不漏水。

连接冷水

如果使用油、电或燃气对建筑物进行供暖,请将洗碗机连接冷水。

连接热水

如果用一种高效能的方法,如集中供热、太阳能或地热能对建筑物进行供暖时,将洗碗机连接热水(最大温度为 70 °C)。选择热水连接能减少洗碗机能耗。

注意!

不要超出限定的供水温度。某些餐具使用的特殊材料无法承受高温。请参阅 *易碎碗碟* (见章节 *在洗碗机中放入碗碟*)。

电气连接

有关电气连接的信息,请见序列号铭牌。此规格必须与电源相匹配。

洗碗机必须连接接地插座。

墙壁电源插座必须置于安装区外,以便于在洗碗机安装完毕后进行连接。切勿使用延长线!

注意!

安全及性能方面的维修与保养必须由合格的专业人员执行。

将洗碗机锁入定位

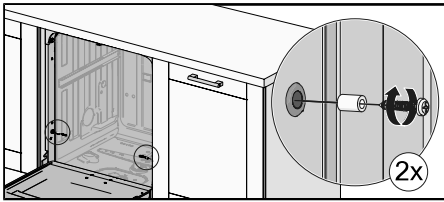
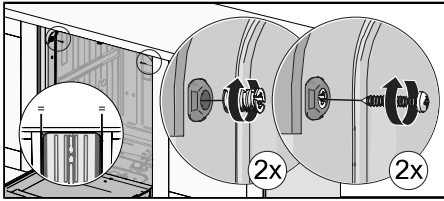
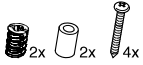

将洗碗机固定之后，请确定前脚仍能接触到地板。

服务

联系客服前请先参阅故障排除指南章节。如果您遇到无法解决的问题，请联系客服中心。

电话：400 808 8899

联系时请提供序列号铭牌详细信息，包括商品编号 (1) 和序列号 (2)。

请注意，非专业维修可能会危及用户安全并影响保修。

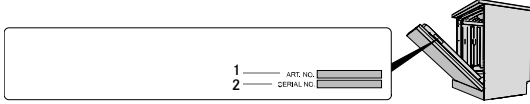

程序循环次数

按住 < 和 \odot 3 秒钟，程序循环次数 将在显示屏上显示。

(如果洗碗机已完成 999 个以上循环，则显示千位数，然后是循环次数，最多为 999。例如：1234 次循环显示为 001，然后是 234。)

技术信息

技术数据

高度：	776-826 毫米
宽度：	598 毫米
深度：	575 毫米
重量：	30 千克 ¹⁾
套数：	16
水压：	0.03-1.0 MPa
电气连接：	请参见铭牌。
额定功率：	请参见铭牌。
额定容量 (套)：	16
水效等级：	1 级
工作周期用水量 (L)：	9.6
工作周期耗电量(kW-h/cycle)：	0.800
干燥指数(P_D)：	1.10
清洁指数(P_C)：	1.12

¹⁾ 重量依规格不同而不同。

本设备包含型号核准代码为:

CMIIT ID:2020DP2679的无线电发射模块。

gorenje

GORENJE gospodinjski aparati, d.o.o. Naslov: Partizanska 12, 3320 Velenje, Slovenija
Telefon: +386 (0)3 899 10 00 Faks: +386 (0)3 899 28 00 www.gorenje.com



881313-a1



我们保留修改内容的权利。